

The image shows a modern outdoor living area. In the foreground, two white lounge chairs with blue towels are on a wooden deck. In the background, there is a wooden sofa and a swimming pool. The scene is set against a clear blue sky and a modern building with large glass windows.

Luminawood

OUTDOOR LIVING PRODUCT CATALOGUE 2024

ไม้เทียม

วัสดุปฏิวัติใหม่ที่ผสมผสานความงามตามธรรมชาติของไม้เข้ากับความทนทานของพลาสติก ไม่ว่าคุณกำลังมองหาวัสดุเพื่อเพิ่มพื้นที่กลางแจ้ง หรือเพิ่มความหรูหราให้กับการตกแต่งภายในของคุณ ด้วยผลิตภัณฑ์ที่ดูแลรักษาง่าย ทนทานกับสภาพอากาศ และให้ประสิทธิภาพการใช้งานที่ยาวนาน อีกทั้งยังมีการพัฒนาในเรื่องของการกระจายน้ำหนักตามหลักวิศวกรรม ทำให้มั่นใจในแง่ของความทนทานต่อการใช้งาน

Wood Plastic Composite

is a revolutionary material that combines the natural beauty of wood with the viable durability of plastic. Whether you are looking for materials to enhance your outdoor space, or add elegance to your interior decoration. Solutions with low maintenance requirements, resistant to rotting and long-lasting performance There is also development in the matter of weight distribution according to engineering principles. Makes us confident in terms of usable durability.



Lumina wood เป็นตัวเลือกที่สมบูรณ์แบบสำหรับผู้ที่ชอบความงามของไม้ โดยลดข้อเสียของไม้ธรรมชาติ ก้าวเข้าสู่โลกที่ธรรมชาติและเทคโนโลยีสวมผสานกันอย่างลงตัว นวัตกรรมที่น่าขอลือใช้จากอุตสาหกรรมแปรรูปไม้ นำมาเพิ่มมูลค่าให้เป็นสินค้าในกลุ่มวัสดุก่อสร้างที่สามารถนำมาใช้งานได้จริง และส่งเสริมการอยู่ร่วมกันกับธรรมชาติให้มีความยั่งยืนมากยิ่งขึ้น ผ่านการใช้วัตถุดิบแบบหมุนเวียน และช่วยลดอัตราการตัดไม้ทำลายป่า ซึ่งถือเป็นการใช้ประโยชน์ในการใช้ทรัพยากรธรรมชาติอย่างคุ้มค่าที่สุดอีกด้วย

Lumina wood is the perfect choice for those who enjoy the beauty of wood without the drawbacks. Step into a world where nature and technology blend seamlessly.

Lumina wood is an innovation that uses the waste from the wood processing industry. Let add value to the construction material products that actually promote coexistence with nature to be more sustainable through the use of renewable raw materials and also helps to reduce the rate of wood cutting. This is considered to be the worthiest use of natural resources.



Hardwood fiber



Plastic

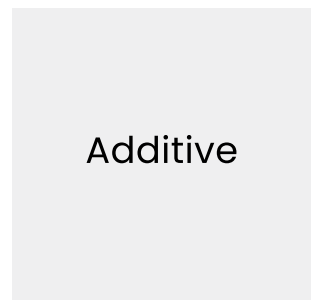

Additive

Landscape decking

The perfect choice for those who enjoy the beauty of wood



Prima series

พื้นไม้เทียมรุ่น พรีเม่า 1 แผ่นมีผิวสัมผัสให้เลือก 2 ด้าน คือ ด้านลายไม้ และด้านร่องใหญ่



DEP-3Q
(ลายไม้ / ร่องใหญ่)

Size : 22 x 105 x 2400 mm.



DEP-4Q
(ลายไม้ / ร่องใหญ่)

Size : 22 x 140 x 2400 mm.

choco brown



charcoal

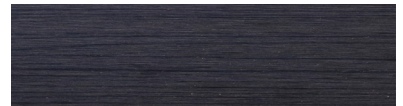

gray

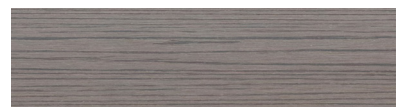

teak



ลายไม้



rosewood

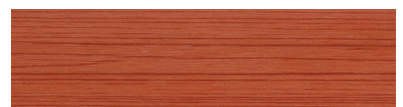

ร่องใหญ่

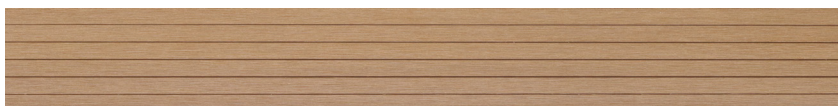

mahogany

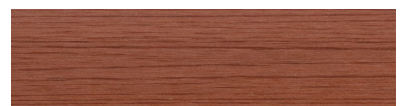



Deluxe series

พื้นไม้เทียมรุ่น ดัลลักซ์ วัสดุผสมสลายไม้ร่องลึก 1 แผ่นมีให้เลือก 2 สี



oak / smoky brown



oak brown / covado black



walnut / pine gray



vogue gray / golden teak



Decking Accessories

อุปกรณ์สำหรับติดตั้งพื้นไม้เทียม



Starter Clip

คลิปตัวเริ่ม

Size : 25 x 27 mm.

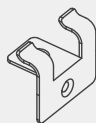

Ending clip

คลิปตัวจบ

Size : 25 x 28 mm.



Stainless clip

คลิปโลหะสแตนเลส ระยะห่าง 2 มม.

Size : 24 x 40 mm.

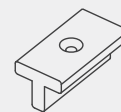

Plastic Clip

คลิปพลาสติก ระยะห่าง 5 มม.

Size : 18 x 40 mm.



Tapping screw

สกรูสแตนเลสปลายแหลม (งานไม้)

Size : 3.5 x 32 mm.



Drilling screw

สกรูสแตนเลสปลายสว่าน (งานเหล็ก)

Size : 3.9 x 32 mm.

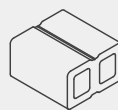

JOIST-604

ไม้ตง

Size : 30 x 50 x 2200 mm.

Decking Accessories

แผ่นปิดขอบ

Prima series



Deluxe series

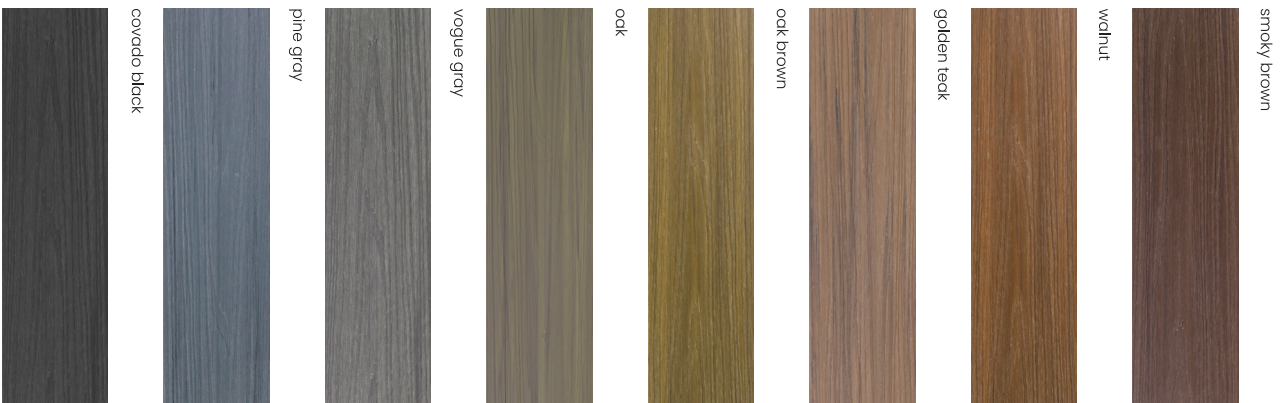

Decking Installation Guide



วิดีโอการติดตั้ง
Tutorial

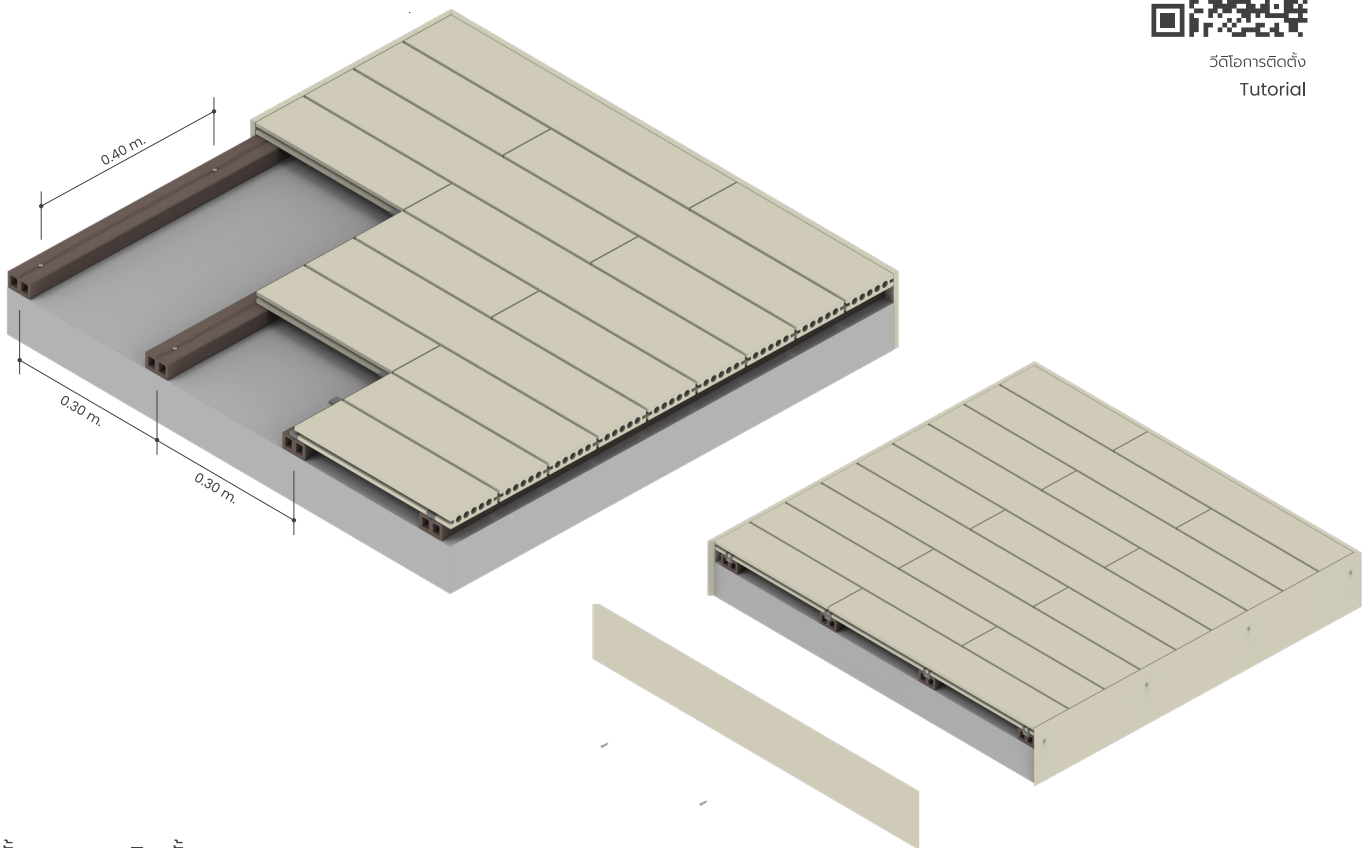

ขั้นตอนการติดตั้ง

1. เจาะรูให้มีระยะห่าง 40 ซม. ติดตั้งตงกับพื้นคอนกรีตด้วยสกรูเกลียวปละลายขนาด 2.5 นิ้ว
2. ติดตั้งตงชิ้นต่อไป โดยเว้นระยะห่างระหว่างตง 30 ซม. ให้เท่ากันจนเต็มพื้นคอนกรีต
3. ติดตั้งคลิปตัวเริ่มเข้ากับตงด้วยสกรูเกลียวปละลาย
4. ทำการติดตั้งพื้นไม้แผ่นแรกด้วยการสอดด้านข้างแผ่นเข้ากับคลิปตัวเริ่ม แล้วใช้ค้อนยางเคาะตามแนวด้านข้างของแผ่นไม้ เพื่อให้แผ่นไม้เข้ากับร่องของคลิปตัวเริ่ม
5. สอดคลิปล็อกเข้าด้านข้างของไม้แผ่นแรก โดยระยะห่างอยู่ที่ 30 ซม. แล้วยึดด้วยสกรูเกลียวปละลาย
6. จากนั้นเริ่มติดตั้งพื้นไม้แผ่นที่สอง โดยสอดเข้ากับคลิปล็อกที่ติดตั้งไว้ แล้วใช้ค้อนยางเคาะตามแนวด้านข้างของแผ่นไม้ จนเต็มพื้นที่ที่ต้องการ โดยเว้นระยะต่อแนวหัวไม้อยู่ที่ 3 มม.
7. หลังการยึดพื้นไม้แผ่นสุดท้ายเข้ากับคลิปล็อกแล้วให้ใช้คลิปตัวจบยึดพื้นไม้กับตงด้วยสกรูเกลียวปละลาย
8. ทำการปิดขอบด้วยแผ่นไม้ปิดขอบ โดยการตัดแผ่นไม้เข้ามุม 45 องศา และวางให้เสมอแนวด้านบน แล้วยึดด้วยสกรูเกลียวปละลาย

Installation

1. Drill holes with a distance of 40 cm. Install the joists on the concrete floor with 2.5 inch self-tapping screws.
2. Install the next piece of joist with a distance of 30 cm. between the joist until the concrete is completely filled.
3. Install the starter clip to the joists with self-tapping screws.
4. Install the first piece of decking board by inserting the sides of the plank into the starter clips. Then use a rubber mallet to tap along the side of the decking board. so that the wood plate fits into the groove of the starter clip.
5. Insert the locking clip into the side of the first piece of decking board. The distance is 30 cm. and is fixed with self-tapping screws.
6. Then installing the second decking board. Insert it into the installed locking clip. Then use a rubber mallet to tap along the side of the decking board. Do this until the desired area is filled. With a distance of 3 mm. between each head.
7. After securing the final decking board to the locking clips, use the ending clips to secure the decking board to the joists with self-tapping screws.
8. Cover the edges with decking board. Cut the board into a 45 degree angle and placing it level with the top. Then fasten with self-tapping screws.

Slat

good choices, many shades, make it easy

Prima series

ระแนงไม้เทียมรุ่น พรีเม่า ไม้ปิดผนังไม้ปิดเสี้ยน



SLPS-617/2
(ไม้ปิดเสี้ยน)

Size : 10 x 32 x 3000 mm.



SLPS-617
(ไม้ปิดเสี้ยน)

Size : 10 x 70 x 3000 mm.



SLPS-614
(ไม้ปิดเสี้ยน)

Size : 15 x 55 x 3000 mm.



teak

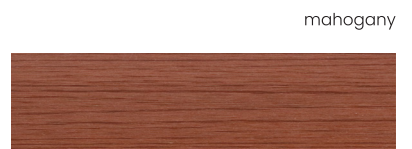

mahogany

Deluxe

series



SLDS-606
(ឆ្នាំងស្រោច)
Size : 10 x 75 x 3000 mm.



SLDS-613
(ឆ្នាំងស្រោច)
Size : 10 x 140 x 3000 mm.



SLDS-706
(ឆ្នាំងស្រោច)
Size : 25 x 25 x 3000 mm.



SLDS-703
(ឆ្នាំងស្រោច)
Size : 25 x 100 x 3000 mm.



SLDH-610
(ឆ្នាំងស្រោច)
Size : 25 x 50 x 3000 mm.



SLDH-619
(ឆ្នាំងស្រោច)
Size : 40 x 90 x 3000 mm.



SLDH-697/1
(ឆ្នាំងស្រោច)
Size : 50 x 50 x 3000 mm.



SLDH-701/1
(ឆ្នាំងស្រោច)
Size : 50 x 100 x 3000 mm.



oak brown



golden teak



smoky brown



Cladding

Step into a world where nature and technology blend seamlessly.

Deluxe series



CLD-609
(ลายไม้ร่องลึก)

Size : 14 x 95 x 3000 mm.



CLD-612
(ลายไม้ร่องลึก)

Size : 14 x 120 x 3000 mm.

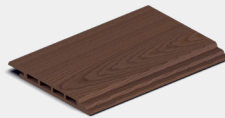

CLD-616
(ลายไม้ร่องลึก)

Size : 14 x 145 x 3000 mm.



DOUBLE ANGLE-615
(ลายไม้ร่องลึก)

Size : 59 x 59 x 3000 mm.



ANGLE-607
(ลายไม้ร่องลึก)

Size : 40 x 40 x 3000 mm.



golden teak



smoky brown

Facade wall

benefit from great long-term durability

Deluxe series



FWD-527

(ลายไม้ร่องลึก)

Size : 26 x 219 x 3000 mm.

smoky brown



walnut



golden teak



oak brown



oak



vogue gray



pine gray

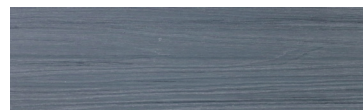

covado black

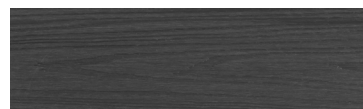

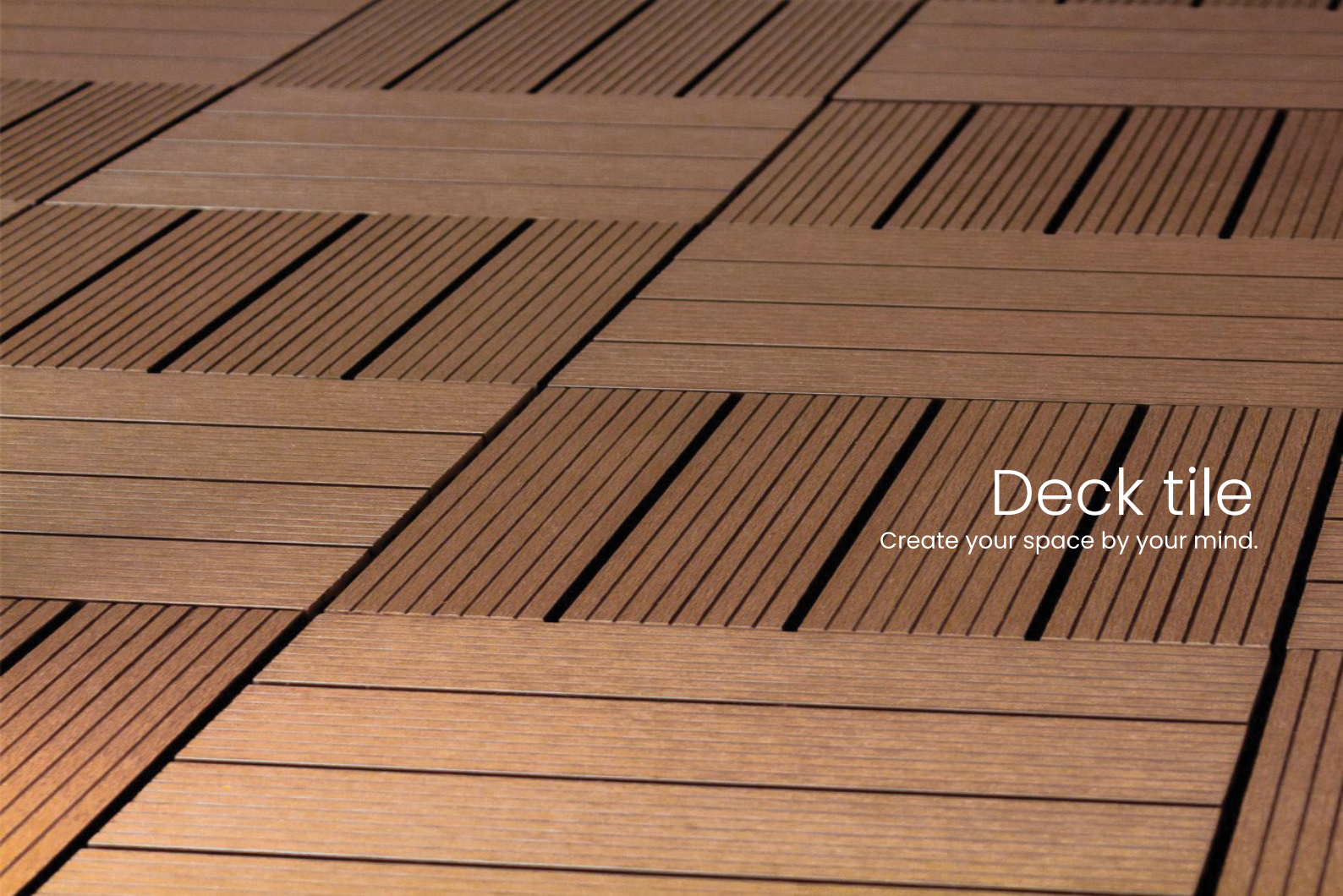

Deck tile

Create your space by your mind.

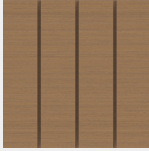

DT-01
(ลายไม้ / ลายไม้ร่องลึก)
Size : 20 x 30 x 30 mm.



DT-02
(ลายไม้ / ลายไม้ร่องลึก)
Size : 20 x 30 x 30 mm.



DT-03
(ลายไม้ / ลายไม้ร่องลึก)
Size : 20 x 30 x 30 mm.



DT-04
(ลายไม้ / ลายไม้ร่องลึก)
Size : 20 x 30 x 30 mm.



DT-05
(ลายไม้ / ลายไม้ร่องลึก)
Size : 20 x 30 x 30 mm.



DT-06
(ลายไม้ / ลายไม้ร่องลึก)
Size : 20 x 30 x 30 mm.

Prima series

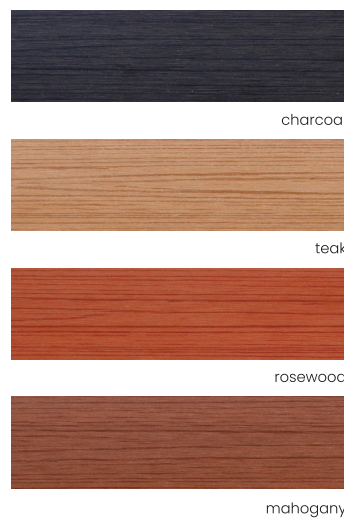

Deluxe series

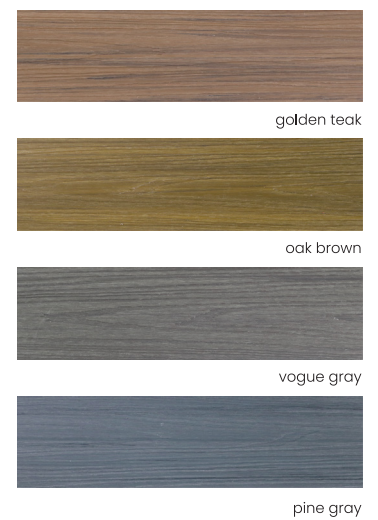

installation



WORRY-FREE !

wood alternative

Our wood plastic composite is easy for everyone!

ให้ไม้เทียมของเรา เป็นเรื่องง่ายสำหรับทุกคน

- Worry free : cost

หมดกังวลเรื่องราคาเพราะเราเป็นโรงงานผู้ผลิตในไทย ทำให้ไม่มีต้นทุนค่านำเข้าสินค้า

We manufacture in Thailand allowing for fast service time and local pricing.

- Worry free : waste

สามารถตัดตามความยาวที่ลูกค้าต้องการได้ ทำให้เกิดขยะน้อยลง

Our products can be cut to custom lengths meeting the project requirements while reducing unnecessary waste.

- Worry free : lead time

ไม่ต้องรอสินค้านำเข้าจากต่างประเทศเป็นเวลานาน เราเป็นโรงงานผู้ผลิตในไทย

With Thailand-based manufacturing, we offer quick delivery lead times over imported alternatives.

- Worry free : quality

มีการควบคุมการผลิตเพื่อให้ได้มาตรฐาน และรับประกันสินค้า

We have over 25 years experience manufacturing in Thailand. Our excellent engineering and quality control team ensures top notch production control and quality. We also warranty our products.

- Worry free : Installation

มีทีมช่างผู้ชำนาญการที่จะเข้าไปดูแลตั้งแต่สำรวจพื้นที่ ตลอดจนถึงติดตั้งจนแล้วเสร็จ

Our trained installation team is available to help guide your project from on-site conception through a finished installation.

Luminant.

INTERIOR PRODUCT CATALOGUE 2024



เพื่อตอบโจทย์เรื่องบ้านให้ครอบคลุมมากยิ่งขึ้น เราจึงมีความคิดที่จะผลิตสินค้าสำหรับงานตกแต่ง ภายใน ภายใต้แบรนด์ Lumina int. เพื่อยกระดับบรรยากาศของพื้นที่ภายในให้มีความสวยงาม ตอบโจทย์ทั้งในเรื่องของฟังก์ชันการใช้งาน และงานดีไซน์ที่หลากหลาย ด้วยวัสดุประเภท UPVC ที่ผ่านการออกแบบและได้รับการสร้างสรรค์อย่างพิถีพิถันเพื่อสะท้อนถึงบุคลิกที่เป็นเอกลักษณ์ ด้วยคุณภาพที่ได้มาตรฐาน

เราเลือกใช้วัสดุ UPVC ที่สามารถนำกลับมารีไซเคิลได้ พื้นผิวเคลือบด้วยฟิล์มลามิเนตคุณภาพสูง ให้สีและผิวสัมผัสเสมือนจริง มีคุณสมบัติป้องกันน้ำ กันความชื้น ไม่บวม ปลอดภัยจากปลวก ไม่สึกกร่อน และยังเป็นฉนวนป้องกันความร้อน ติดตั้งง่าย สะดวกรวดเร็ว เมื่อติดตั้งเสร็จแล้วสามารถใช้งานพื้นที่ได้ทันที ไม่มีกลิ่นรบกวน

In order to meet the needs of families more comprehensively, Lumina int. has an idea to produce indoor products under the Lumina int. brand.

Enhance the aesthetic atmosphere of indoor space to meet various functional and design needs.

UPVC has been carefully designed and manufactured to reflect its unique personality and standard quality.

The material used is recyclable UPVC. The surface is coated with high-quality laminated film. The color and virtual texture are waterproof. Moisture proof, non expansion, termite resistant, and non corrosive.

It is also a type of insulation material. Installation is convenient and fast.

After the installation is completed, you can immediately use the area. It is odorless.



Wall panel

Carefully designed and manufactured
to reflect its unique personality and standard quality.

V-groov series

WPLV-100

(แผ่นสำเร็จ / ฟิล์มลามิเนต)
Size : 9 x 100 x 2900 mm.

WPLV-150

(แผ่นสำเร็จ / ฟิล์มลามิเนต)
Size : 9 x 150 x 2900 mm.

WPLV-400

(แผ่นสำเร็จ / ฟิล์มลามิเนต)
Size : 9 x 400 x 2900 mm.

WPLV-600

(แผ่นสำเร็จ / ฟิล์มลามิเนต)
Size : 9 x 600 x 2900 mm.

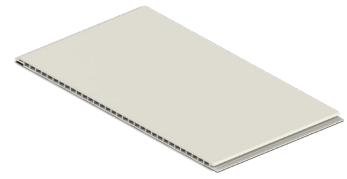

ภาพการประกอบแผ่นร่อง V



Flat-groov series

WPLF-100

(แผ่นสำเร็จ / ฟิล์มลามิเนต)
Size : 9 x 100 x 2900 mm.

WPLF-150

(แผ่นสำเร็จ / ฟิล์มลามิเนต)
Size : 9 x 150 x 2900 mm.

WPLF-400

(แผ่นสำเร็จ / ฟิล์มลามิเนต)
Size : 9 x 400 x 2900 mm.

WPLF-600

(แผ่นสำเร็จ / ฟิล์มลามิเนต)
Size : 9 x 600 x 2900 mm.

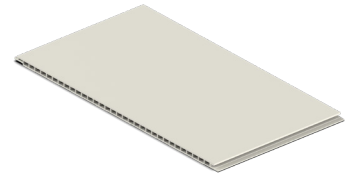

ภาพการประกอบแผ่นร่องชิด



Square edge series

WPLS-400

(แผ่นสำเร็จ / ฟิล์มลามิเนต)
Size : 7.8 x 400 x 2900 mm.

WPLS-600

(แผ่นสำเร็จ / ฟิล์มลามิเนต)
Size : 7.8 x 600 x 2900 mm.

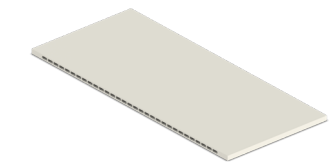

ภาพการประกอบแผ่นขอบตัด

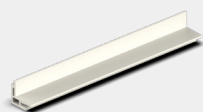
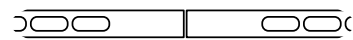

CALF-522

(แผ่นสำเร็จ / ฟิล์มลามิเนต)
Size : 25 x 28 x 2900 mm.

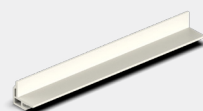

CALV-523

(แผ่นสำเร็จ / ฟิล์มลามิเนต)
Size : 25 x 28 x 2900 mm.



series
V-groov



series
Square edge



series
Flat-groov

Wall panel , Slat panel Installation Guide



การติดตั้งแผ่น Wall panel และ Slat panel

1. ติดตั้งแผ่นเสริมความแข็งแรงด้วยกาวตะปู ที่ด้านหลังของแผ่น โดยทาให้กระจายทั่วทั้งแผ่น ในทุกๆ แผ่น ติดตั้งได้กับพื้นผิวผนังและฝ้าที่เป็นทั้งปูน, ยิปซัมบอร์ด, ไม้อัด, PlasWood, HMR, โฟมเออร์ซีเมนต์
2. ติดตั้งแผ่นด้วยคลิปล็อค A ยึดด้วยสกรูเกลียวเล็ก F#4x1/2 นิ้ว B โดยเกี่ยวคลิปลงเข้ากับขอบแผ่นที่ทาากาวตะปูแล้ว พร้อมยึดสกรูผ่านคลิปลงผนังปูน อาจต้องเสริมฟูกฝังผนัง หรือตอกตะปูคอนกรีตดำแทน

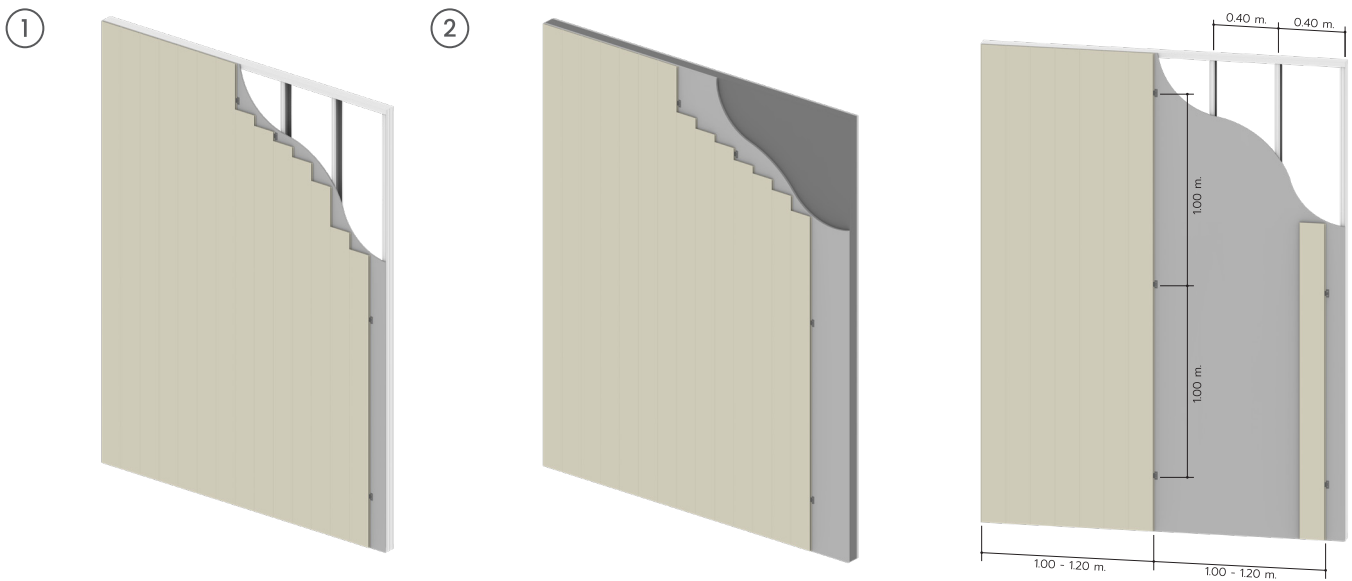

วิธีที่ 1 ติดตั้งบนผนังเบา ยิปซัมบอร์ด

เสริมคลิปล็อคยึดด้วยสกรูเกลียวเล็ก F#4 x 1/2 นิ้ว โดยเกี่ยวคลิปลงเข้ากับขอบแผ่นที่ทาากาวตะปูแล้ว ทุกระยะ 1.00 เมตร ในแนวยาวของแผ่น และทุก 1.00 - 1.20 เมตร ในแนวตั้งของแผ่น

วิธีที่ 2 ติดตั้งบนผนังปูนก่ออิฐ

เสริมคลิปล็อคยึดด้วยสกรูเกลียวเล็ก F#4 x 1/2 นิ้ว พร้อมฝังฟูกเข้าผนังปูน หรือตอกตะปูคอนกรีตดำ โดยเกี่ยวคลิปลงเข้ากับขอบแผ่นที่ทาากาวตะปูแล้ว ทุกระยะ 1.00 เมตร ในแนวยาวของแผ่น และทุก 1.00 - 1.20 เมตร ในแนวตั้งของแผ่น

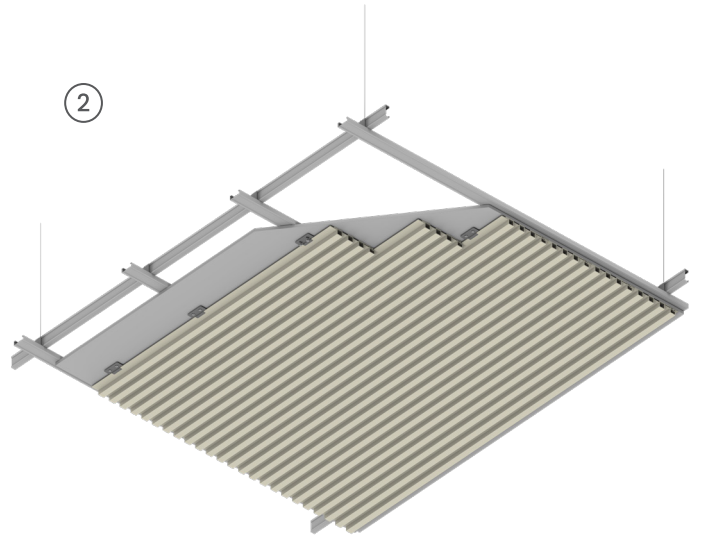
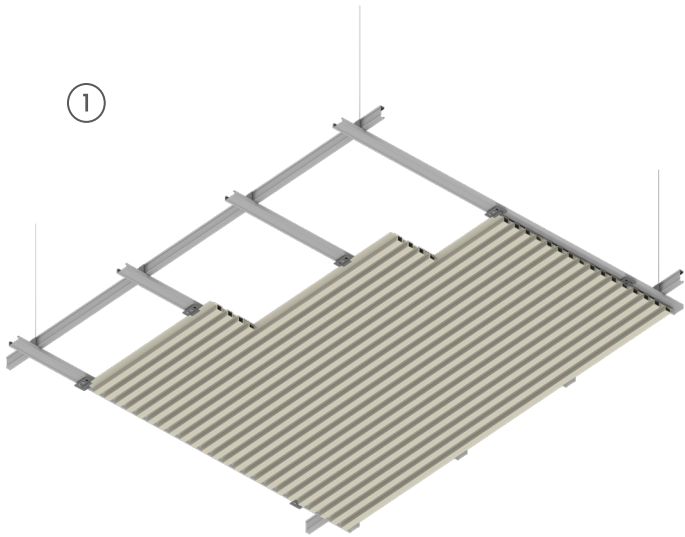

วิธีที่ 1 ติดตั้งบนโครงฝ้า C-Line (แบบไม่เสริมแผ่นยิปซัมบอร์ด)

ติดตั้งแผ่นด้วยคลิปล็อก ยึดด้วยสกรูเกลียวเหล็ก F#4x1/2 นิ้ว เข้ากับโครงฝ้า C-Line กรณีโครงฝ้าติดตั้งตามมาตรฐาน โดยโครงหลักระยะห่าง 1 เมตร และโครงซอยระยะห่าง 40 ซม. ให้ติดคลิปล็อกทุกจุดตัดของโครง

วิธีที่ 2 ติดตั้งบนฝ้ายิปซัมบอร์ด

เสริมคลิปเหล็กยึดด้วยสกรูเกลียวเหล็ก F#4x1/2 นิ้ว โดยเกี่ยวคลิปเข้ากับขอบแผ่นที่ทากาวตะปูแล้ว กูระยะ 1.00 เมตร ในแนวยาวของแผ่นและทุก 1.00 - 1.20 m. ในแนวต่อทางขวางของแผ่น

Skirt

protection as well as beauty.

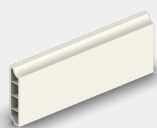

SKL-532
(แผ่นสำเร็จ / พลิบลามิเนต)
Size : 17 x 75 x 2900 mm.

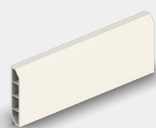

SKL-531
(แผ่นสำเร็จ / พลิบลามิเนต)
Size : 16 x 75 x 2900 mm.

*ผลิตเมื่อมีการคำสั่งซื้อเท่านั้น

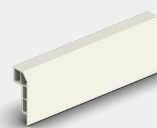

SKL-533
(แผ่นสำเร็จ / พลิบลามิเนต)
Size : 26 x 70 x 2900 mm.

*ผลิตเมื่อมีการคำสั่งซื้อเท่านั้น

Slat panel

aesthetic of any living space



Slat panel

aesthetic of any living space

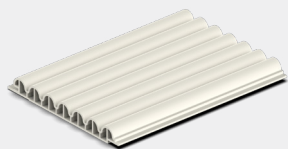

SPSQ-527
(แผ่นสำเร็จ / ฟิล์มลามิเนต)
Size : 18 x 157 x 2900 mm.



SPCC-526
(แผ่นสำเร็จ / ฟิล์มลามิเนต)
Size : 18 x 163 x 2900 mm.

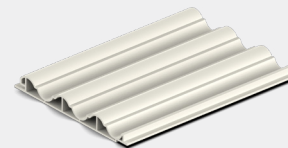

SPCS-530
(แผ่นสำเร็จ / ฟิล์มลามิเนต)
Size : 18.5 x 163 x 2900 mm.

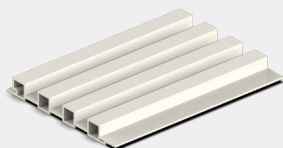

SPSQ-527
(แผ่นสำเร็จ / ฟิล์มลามิเนต)
Size : 18 x 157 x 2900 mm.



SPSQ-528-1
(แผ่นสำเร็จ / ฟิล์มลามิเนต)
Size : 18 x 26 x 2900 mm.

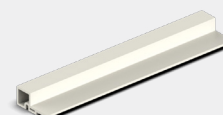

SPSQ-528-2
(แผ่นสำเร็จ / ฟิล์มลามิเนต)
Size : 18 x 41 x 2900 mm.



Miscellaneous Laminated Profile

be used to decorate your love nest

L-angle



LAL-525
(แผ่นสำเร็จ / พิล์มลามิเนต)
Size : 19.5 x 19.5 x 2900 mm.

T-joint



TJL-540
(แผ่นสำเร็จ / พิล์มลามิเนต)
Size : 6 x 25 x 2900 mm.

Edging



EDL-538
(แผ่นสำเร็จ / พิล์มลามิเนต)
Size : 6 x 25 x 2900 mm.

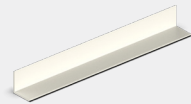

LAL-534
(แผ่นสำเร็จ / พิล์มลามิเนต)
Size : 25 x 25 x 2900 mm.



TJL-539
(แผ่นสำเร็จ / พิล์มลามิเนต)
Size : 11 x 41 x 2900 mm.



EDL-536
(แผ่นสำเร็จ / พิล์มลามิเนต)
Size : 11 x 30 x 2900 mm.

Transition



TRL-537
(แผ่นสำเร็จ / พิล์มลามิเนต)
Size : 6 x 25 x 2900 mm.

Inside corner



INL-541
(แผ่นสำเร็จ / พิล์มลามิเนต)
Size : 10.92 x 22.8 x 2900 mm.



TRL-535
(แผ่นสำเร็จ / พิล์มลามิเนต)
Size : 11 x 41 x 2900 mm.

Choose your design !

Metallic Texture



KJM 3006-01

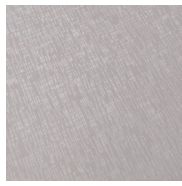

KJM 3006-02

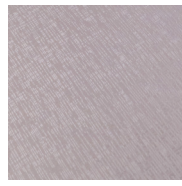

KJM 3006-03

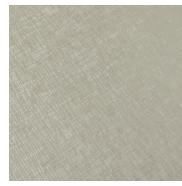

KJM 3006-05

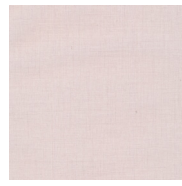

KJC 3502-01



KJC 3513-03

Linen Texture

Clean & Sleek



KJF 3101-01



KJF 3101-05



KJF 3101-10



KJF 3101-11



KJF 3101-12



KJF 3102-01

Chic

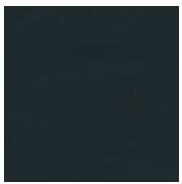

KJZ 1007-1

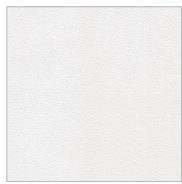

KJW 3103-01



KJQ 2001-01



KJQ 2002-03

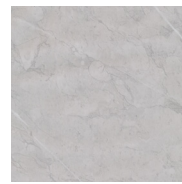

KJQ 2003-01



KJQ 2007-01



KJW 001-1

Classic & Traditional

Calm & Cozy (Warm)

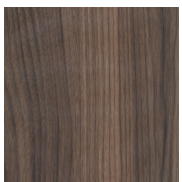

KJW 3605-03



KJQ 1001-1



KJQ 1001-4



KJQ 1001-5



KJQ 1002-2



KJQ 1002-3

Bold & Contrast



KJQ 1002-5



KJQ 1002-7



KJQ 1004-4



KJQ 1004-8

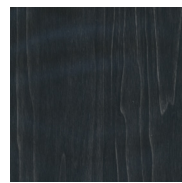

KJW 3614-01



KJW 3614-02



KJW 3616-01

Calm & Cozy (Cool)



KJW 3910-03



KJW 3910-04



KJW 3911-01



KJQ 1001-3



KJQ 1002-4



KJQ 1004-3

BENEFIT.

- Strong and durable
แข็งแรงทนทาน
- Thermal protection
ป้องกันความร้อนได้ดี
- Not conduct heat and is not flammable
ไม่เป็นสื่อนำความร้อน และไม่ลามไฟ
- Moisture resistance, no swelling
ทนความชื้น ไม่บวมพอง
- Anti termite
ปลอดภัยจากปลวก
- Recyclable
สามารถรีไซเคิลได้
- Low maintenance
ดูแลรักษาง่าย
- Light weight
น้ำหนักเบา
- Easy to install, no additional paint required
ติดตั้งง่าย ไม่ต้องทำสีเพิ่ม



V-MAX

แผ่นพลาสติก V MAX ผลิตกันที่คุณภาพสูง โดยมีวัตถุประสงค์เพื่อนำมาใช้ทดแทนไม้ธรรมชาติ ด้วยคุณสมบัติที่เหนือกว่า ทั้งในด้านความแข็งแรง ทนทานและไม่บวมเมื่อสัมผัสกับความชื้น เหมาะกับการใช้งานที่หลากหลาย ไม่ว่าจะเป็นงานก่อสร้าง, งานตกแต่ง, งานเฟอร์นิเจอร์ หรือว่าจะเป็นงานโฆษณา ตอบสนองต่อความต้องการทุกรูปแบบ ผลิตด้วย เครื่องจักรที่ทันสมัย ทำให้ได้แผ่นพลาสติกที่มีคุณภาพ

V MAX plastic sheet is a high-quality product designed to replace natural wood with excellent performance. Durable and sturdy, it will not expand when exposed to moisture.

Suitable for various applications such as construction, decoration, etc, A job in the furniture or advertising industry.

Satisfying various needs through modern mechanical production processes. Making high-quality plastic boards.

Plaswood

Suitable for various applications.

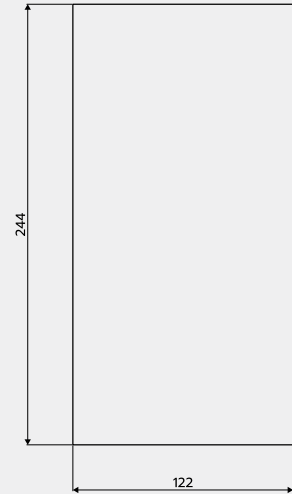
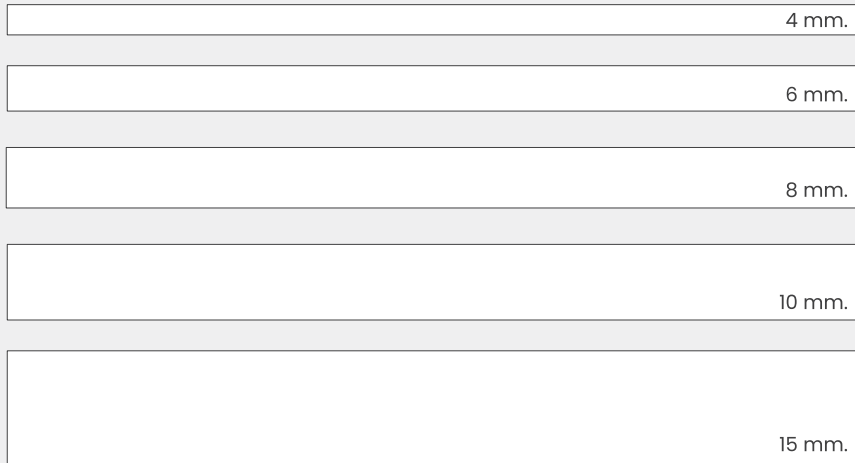

PERFORATED PLASWOOD

(ສີບາວ)

Size : 4 , 6 , 8 , 10 , 15 x 122 x 244 mm.

Density : 0.55 g/cm³

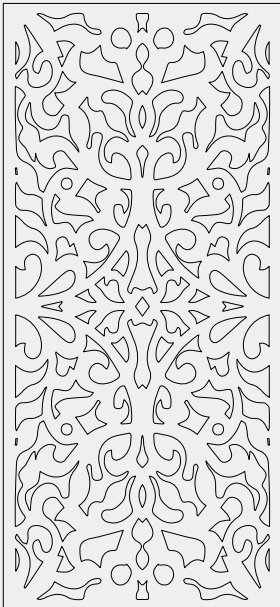

PP-60-01

(ສະດັບຟາງຕາ 60%)

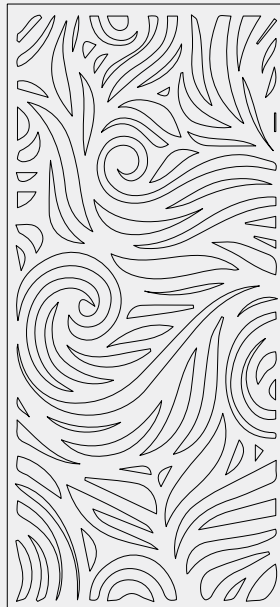

PP-60-02

(ສະດັບຟາງຕາ 60%)



PP-60-03

(ສະດັບຟາງຕາ 60%)